



Bruksanvisning

OBS: Läs noggrant igenom denna bruksanvisning innan du monterar och börjar använda grillen. Därmed undviker du att göra fel och det blir lättare att hantera grillen.

Bruksanvisningen gäller för samtliga gasolgrillar från CRAMER:

- med rörbrännare och varmhållningsplatta
- med keramisk brännare utan varmhållningsplatta

Innehåll:

1. Allmänt
2. Anslutningstryck
3. Leveransomfattning och montering
4. Anslutning av grillen till gasolflaska
5. Driftsättning, avstängning
6. Säkerhetsanvisningar
7. Åtgärder vid driftstörningar
8. Underhåll av grillen
9. Användning av standardtillbehör

1. Allmänt

Denna CRAMER-produkt är en infra-gasolgrill som drivs med miljövänlig gasol (butan, propan eller en blandning av dessa).

Grilleffekt i W, anslutningsvärdet (gasolförbrukningen) i g/h samt drifttrycket (anslutningstrycket) i mbar anges på grillens märkskylt.

2. Anslutningstryck

Grillar som säljs i Tyskland, Österrike, och Schweiz är avsedda för ett drifttryck på 50 mbar (hPa). För den tyska marknaden fordras dessutom en av DVGW godkänd tryckregulator (max. 1,5 kg/h).

I Österrike och Schweiz ska motsvarande i respektive land godkänd tryckregulator för 50 mbar, max. 1,5 kg/h användas.

Grillar som säljs i andra länder är i regel avsedda för ett drifttryck på 30 mbar (hPa) och ska kompletteras med en motsvarande tryckregulator.

Obs: Tryckregulatorns utgångstryck måste under alla omständigheter överensstämma med grillens anslutningstryck.

3. Leveransomfattning och montering (modell »Palermo«, se bilagan)

Kontrollera mot stycklistan att grillen är komplett. Observera att gasolflaska och tryckregulator **inte ingår** i leveransen.

Beroende på grilltyp kan sidorna vara av plåt eller pressgjuten aluminium.

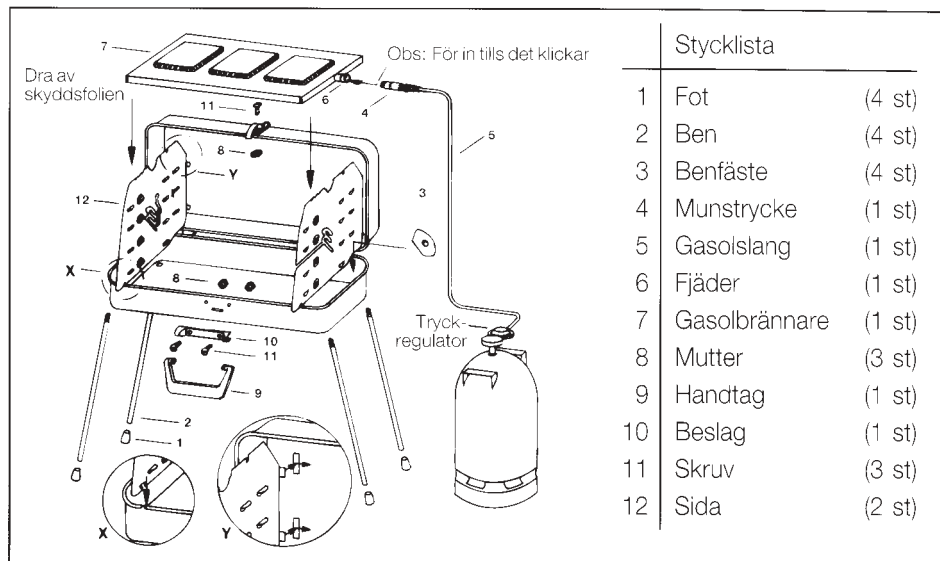

Vidare ingår följande komponenter i utrustningen:

- Galler och öspanna
- Grillspett med stekhållare och handtag
- Tång för galler och öspanna
- Bruksanvisning

Montering av grillen (se skissen intill stycklistan):

- Sätt plastfötterna (1) på benen (2).
- Montera benen på grillen:
 - Stick den gängade änden av benet (2) genom hålet i respektive hörn av grillens underdel och skruva fast i respektive befäste (3).
 - Håll därvid benfästet (3) stilla på sins plats i grillen medan du vrider benet för hand.
 - Det räcker att dra åt benet med handkraft.
- Montera grillens sidor (12):
 - Haka fast sidorna i grillens överdel (detaljbild Y)
 - Haka fast sidorna framkanten av grillens underdel (detaljbild X).
- Placera gasolbrännaren (7) ovanpå sidorna.
- Placera gallret och öspannan på önskad höjd i grillen.
Diska gallret och öspannan noga innan grillen används första gången.

OBS: Innan du grillar första gången (tar grillen i drift) måste du dra bort skyddsfolien från varmhållningsplattan på gasolbrännaren. (Keramiska grillar saknar varmhållningsplatta och har följaktligen inte heller någon skyddsfolie.)

4. Anslutning av grillen till gasolflaska

Följande komponenter fordras för att grillen ska kunna anslutas till en gasolflaska:

- Konventionell gasolflaska för fritidsbruk (t ex liten modell för 5 eller 11 kg gasol).
- Fast inställd tryckregulator (kontrollera att regulatorns fast inställda tryck överensstämmer med grillens drifttryck).
- Tillräckligt lång slang som tillåter anslutning till gasolflaskan utan skarpa krökar (ingår i leverans).
- Fast nyckel, 17 mm.
- Av DVGW **eller CE** godkänt läcksökningsmedel eller annan skumbildande vätska (t ex såpvatten).

- Montera gasolslangen:

- Grillar med varmhållningsplatta
 - För in munstycket (4) på gasolslangen (5) i röröppningen (6) på gasolbrännaren.
 - Et distinkt „klick“ ska höras då munstycket kommer på plats.
- Grillar utan varmhållningsplatta (keramiska grillar)
 - På dessa grillmodeller är gasolslangen förmonterad

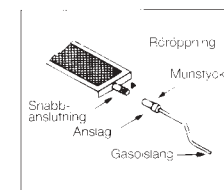

- Anslut gasolslangen till gasolflaskan:

Anslut slangen till gasolflaskan i enlighet med följande figur och instruktion:

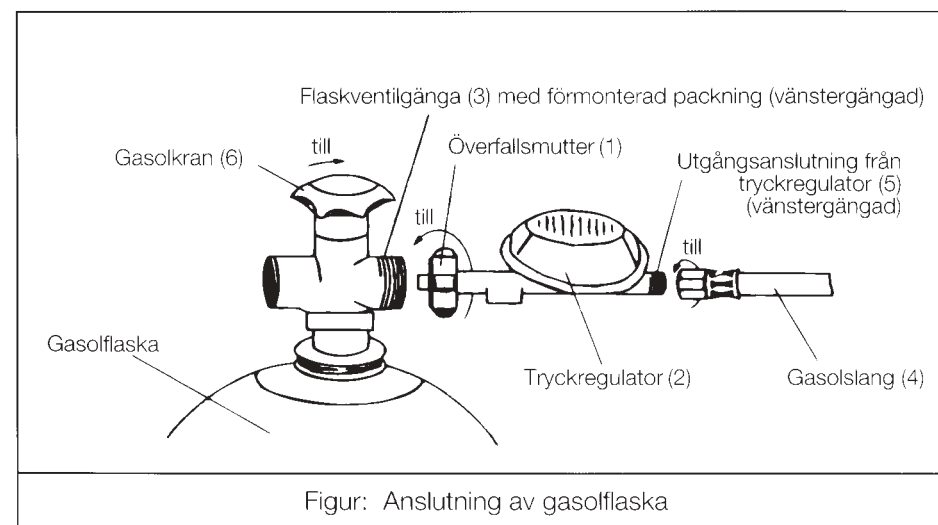

- Kontrollera att packningen i utgångsledningen (5) från tryckregulatorn sitter på plats och att den inte är skadad. Gör detta även vid varje flasbytte. Använd **inte** någon extra packning.
- Anslut tryckregulatorn (2) till flaskventilens (3) gänga genom att för hand dra åt överfallsmuttern åt vänster. Använd inga verktyg eftersom detta skulle kunna skada flaskventilens packning och göra anslutningen otät.
- Anslut gasolslangen (4) till utgångsledningen (5) från tryckregulatorn med hjälp av en fast nyckel på 17 mm. Åtdragningsriktning åt vänster. Vänstergångade muttrar är markerade med ett hack.
- Anslut gasolslangen andra ände till grillen på samma sätt som den första änden anslöts till tryckregulatorn. Här är det emellertid nödvändigt att hålla fast mothållsmuttern med en annan fast nyckel. Observera att grillen **levereras** med gasolslangen ansluten till gasolbrännaren.
- Kontrollera med hjälp av ett läcksökningsmedel eller med annan skumbildande vätska (t ex såpvatten) att alla anslutningar är täta vid drifttryck.
- Om **inga** bubblor bildas då vätskan penslas på en anslutning tyder det på att anslutningen är tät!
- Kontrollera **inte** tätheten med hjälp av öppen låga!

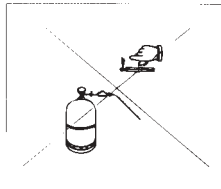
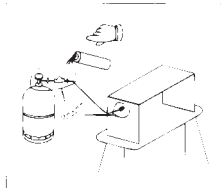

5. Driftsättning, avstängning

Grillen får inte användas i slutna utrymmen!

För driftsättning: Vrid gasolkranen på flaskventilen åt vänster.

Gör därefter omedelbart följande!!!

- Tänd lågan vid brännarens utloppsöppningar med hjälp av en brinnande tändsticka eller med annat lämpligt redskap (t ex en piezo-elektrisk gaständare). För keramikgrillar gäller att brännarstenarna måste tändas **omedelbart efter varandra**.

OBS: Brännaren måste alltid tändas **omedelbart** efter att gasolkranen på flaskventilen öppnats eftersom det annars ansamlas gas kring brännaren som kan flamma upp explosionsartat och orsaka brännskador.

När brännaren här tänts, kontrollera följande:

- att det brinner längs brännarens hela längd
- att samtliga keramikstenar brinner (på keramikgrillar) och att de snabbt kommer i glödande tillstånd.

OBS: Medan grillen är i drift hörs ett lätt susande ljud. Det uppkommer av den strömmande gasen och är helt normalt.

För att stänga av grillen, stäng gasolkranen på flaskventilen.

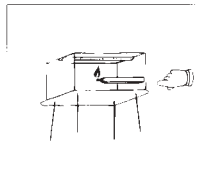

6. Säkerhetsanvisningar

Grillen får inte användas i slutna utrymmen!

- Låt aldrig grillen vara i drift utan uppsyn under någon längre stund.
- Se till att inga små barn kommer i närheten av grillen, på grund av risken för brännskador.
- Porösa och skadade gasolslangar måste bytas.
- Inga som helst förändringar får göras på gasolutsläppen, munstycket eller brännaren.

Gasflaskor får inte placeras på någon av följande platser:

- Utrymme under marknivå (gasol är tyngre än luft).
- Trapphus.
- Hall.
- I eller i omedelbar närhet av genomgångs- och passageutrymmen i byggnader.

Beakta följande vid förvaring av gasolflaskor (tomma såväl som fulla):

- Flaskorna måste stå upprätt.
- Flaskventilen ska vara försedd med skyddskåpa och förslutningstapp.
- Temperaturen får inte överstiga 50°C.
- Gasolflaskan måste stå minst 50 cm från grillen.
- Gasolflaskan måste skyddas mot värmepåverkan (max. tillåten temperatur vid gasolflaskan är 50°C).

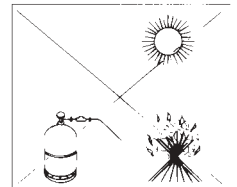
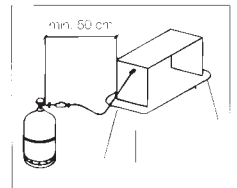

- Gasolslangen ska förläggas mellan gasolflaskan och grillen på sådant sätt att den inte berör några heta delar och inte heller utsätts för mekanisk spänning.

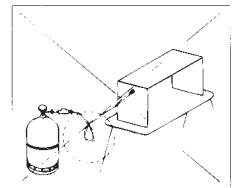

- Grillen och gasolflaskan ska placeras på horisontellt, fast, jämt och stabilt underlag, i skydd från vind.

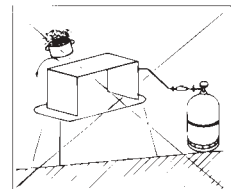

- Placera aldrig grillen så att dess heta delar kan komma i beröring med lättanständligt material.
 - Minsta tillåtna avstånd till brännbart material: 20 cm
 - Vid användning i tält, sörg för god luftväxling, t ex genom stora öppningar.

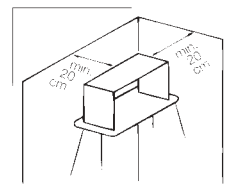

- Grillen får inte transporteras i varmt tillstånd.

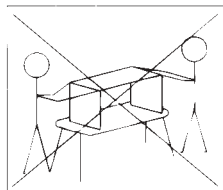

- **Då grillen används första gången utvecklas en hel del rök genom förbränning av fettrester från tillverkningen. Denna rökutveckling upphör efter ca 10 minuter.**
- På grund av den höga värmen antar varmhållningsplattan efter en tid en blåaktig **färg**. Detta är helt normalt och **har ingen inverkan** på grillens funktion eller materialets kvalitet.
- På grillar med varmhållningsplatta får kokkärl användas vars diameter ligger mellan 10 och 20 cm. Kokkärlet måste placeras centriskt på varmhållningsplattan.
- Öspannan måste alltid finnas på plats då grillen används. Detta är viktigt för att skyltarna på grillens underdel inte ska bli smutsiga och utsättas direkt för värmen från brännaren. Skyltarna skulle i annat fall kunna bli oläsliga.

7. Åtgärder vid driftstörningar

- Stäng om möjligt snarast gasolkranen på flaskventilen eller annan avstängningsventil.
- Reparationer på grillens gastekniska del får endast utföras av därtill behörig personal.
- Kontrollera ännu en gång att samtliga komponenter enligt stycklistan är korrekt monterade och att grillen är uppställd enligt instruktionerna.
- Byt ut eventuella skadade delar.
- Grillen får användas på nytt först efter att alla orsaker till störningar åtgärdats.
- Genomför alltid ett läcktest på samtliga gaskopplingar innan grillen sätts i drift på nytt.

8. Underhåll av grillen

Grillens heta delar får inte komma i kontakt med fett, vatten eller andra vätskor. Efter användning ska grillen vid behov rengöras med vatten och ett mildt rengöringsmedel. Grillen ska förvaras på torr plats.

9. Användning av standardtillbehör

Gallret och öspannan utgör en integrerad enhet, så tillvida att gallret alltid ligger i öspannan, oberoende av på vilka falsar i grillen denna placerats.

Fördelen med detta är att inget fett och ingen köttsaft kan droppa på underlaget då öspannan med gallret tas ut ur grillen, t ex för att vända på maten som grillas. Samtidigt utnyttjas värmen från grillelementet bättre.

Metallhandgreppet ska inte sitta på öspannan och gallret medan grillning pågår, eftersom det då skulle kunna bli för hett och orsaka skador.

Vid grillning av kött kan köttsaften som samlas i öspannan användas som bas för olika typer av sås. De översta falsarna i grillen är avsedda för snabb och intensiv grillning av tunna köttskivor.

Fågel, rulader etc fästs mellan gafflarna på grillspett (om inte grillkorgen från CRAMER används). Placera spettet i en hållare på önskad höjd. Montera grillmotorn i nyckelhålet på grillens sida. Här kan även motorer med mått som avviker från standard användas. För in grillmotorns fästknopp i nyckelhålet, varefter den fyrkantiga änden av grillspettets eller grillkorgens axel förs in i öppningen på grillmotorn.

Vid varmhållning av mat på varmhållningsplattan är det viktigt att inte använda kärl med välvd botten. Kärlets bottendiameter ska ligga mellan 10 och 20 cm.